

Obst- und Gemüse Kühler *Fruit and vegetable cooler*



Agrarkühler (GACA RX)

R404A, R507, R134a, ...

50 Hz

Obst- und Gemüse Kühler mit drückenden Ventilatoren
Large-Surface-Ausführung für Betrieb mit kleiner Temperaturdifferenz,
vorzugsweise für Anlagen mit Direktverdampfung

Fruit and vegetable cooler with blow-through fans
Large surface type for operation with small temperature difference,
preferably for systems with direct evaporation

Anwendungsvorteile für Anlagenbauer und Betreiber

Application benefits for contractors and operators

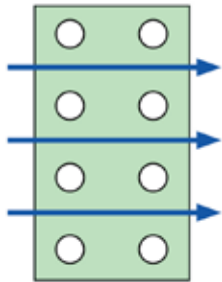

Large-Surface-Variante

- Optimal für Betrieb mit Direktverdampfung (HFKW) und kleiner Temperaturdifferenz
- Fluchtende Rohrteilung
- Große Wärmeaustauscherfläche
- Für höhere Oberflächentemperatur bei kleinem DT1 (5 – 7 K)
- Geringe Entfeuchtung

Large surface type

- Ideal for operation with direct evaporation (HFC) and small temperature difference
- Aligned tube pattern
- Large heat exchanger surface
- For higher surface temperature with small DT1 (5 – 7 K)
- Low moisture loss



Luftleitblech

- Zur Anhebung des Luftstroms
- Optimale Ausnutzung der Stapelhöhe
- Verstärkung des Coanda-Effekts

Air guiding sheet

- For lifting the airflow
- Optimum stacking height utilization
- Increased Coanda effect



Einfache Reinigung

- Durch abklappbare Wanne und abklappbares Heizblech
- Durch klappbare Seitenverkleidung (Scharniere) abnehmbar

Easy cleaning

- With hinged tray and hinged heating sheet
- With hinged side covering, removable

Nomenklatur/Nomenclature

| | | | |
|-----------------------------|------------------------------------|------------------|----------|
| Güntner Agrarkühler | Güntner fruit and vegetable cooler | GACA | |
| Kältemittel | Refrigerant | R | |
| Betriebsart Direktexpansion | Operating mode direct expansion | X | |
| Ventilator Ø 400 mm | Fan Ø 400 mm | 040 | |
| Generation | Generation | .1 | |
| Blockgröße | Coil size | F/ | |
| Anzahl der Ventilatoren | Number of fans | 2 | |
| Lamellenteilung 7 mm | Fin spacing 7 mm | 7 | |
| Abtauung | Defrost | - A | |
| Schallstufe | Noise level | N | |
| Spannung/Phase/Frequenz | Voltage/Phase/Frequency | 230 V 1~ 50 Hz | W |
| Spannung/Phase/Frequenz | Voltage/Phase/Frequency | 400 V 3~ 50 Hz Δ | D |

Korrekturfaktoren nach Eurovent

Korrekturfaktoren (f_R)
für andere Kältemittel
nach Eurovent

Correction factors (f_R)
for other refrigerants
acc. to Eurovent

Korrekturfaktoren (f_M)
für andere Lamellenmaterialien
nach Eurovent

Correction factors (f_M)
for other fin materials
acc. to Eurovent

Correction factors acc. to Eurovent

| Kältemittel/Refrigerant | f_R |
|-------------------------|-------|
| R507 | 0.97 |
| R134a | 0.91 |

effektive Kälteleistung \dot{Q}_0 = nominale Kälteleistung \dot{Q}_{ON} \times Korrekturfaktor f_R
actual refrigerating capacity \dot{Q}_0 = nominal refrigerating capacity \dot{Q}_{ON} \times correction factor f_R

SC2 = Standard condition DT1 = 8 K, $t_o = -8^\circ\text{C}$

| Lamellenmaterial/Fin material | f_M Faktor/Factor |
|--|------------------------|
| Aluminium/aluminium | 1 |
| Aluminium beschichtet/coated aluminium | 0.97 |

effektive Kälteleistung \dot{Q}_0 = nominale Kälteleistung \dot{Q}_{ON} \times Korrekturfaktor f_M
actual refrigerating capacity \dot{Q}_0 = nominal refrigerating capacity \dot{Q}_{ON} \times correction factor f_M

Güntner Product Calculator die bessere Wahl

Mit der Auslegungssoftware **Güntner Product Calculator GPC** können Sie leicht und schnell das richtige Gerät für Ihre individuelle Anwendung konfigurieren. Geben Sie einfach die erforderlichen Parameter in die komfortable Eingabemaske des GPC ein. Unter Berücksichtigung Ihrer gewählten Betriebsbedingungen und des gewählten Zubehörs wird eine thermodynamische Berechnung ausgeführt und eine Auswahl der geeigneten Geräte zur Verfügung gestellt. Die Leistungsangaben erfolgen nach EUROVENT.

The **Güntner Product Calculator GPC** design software allows you to quickly and easily design the right unit for your individual application. Simply enter the required parameters in the convenient entry screen on the GPC. A thermodynamic calculation is performed and a selection of the suitable units is provided while considering your selected operating conditions and selected accessories. All performance data according to EUROVENT.

Güntner Product Calculator the perfect choice

Kältemittel Refrigerant

Luftdruck Barometric pressure

ErP-Konformität ErP conformity

Epoxidharz-beschichtete Lamellen Epoxy resin coated fins

GACA RX 50 Hz Leistungstabellen

GACA RX 50 Hz Capacity tables

| Anzahl der Ventilatoren Number of fans | Typ Type |  Nennleistung Nominal capacity R404A SC2 DT1 = 8 K t _o = -8 °C | Fläche Surface | Luftvolumenstrom Air volume flow | Wurfweite Air throw | aufgenommene el. Leistung power consumption P _{total} | Schalldruck Sound pressure | Schalldruck Sound pressure level | Anschlüsse Kältemittel Connections Refrigerant | | Energieeffizienzklasse Energy efficiency class | El. Abtauheizung* El. defrost* | | | Nachheizregister* Heating straps at air outlet* | | | |
|---|---------------|--|-------------------|-------------------------------------|------------------------|--|-------------------------------|-------------------------------------|---|---------------|---|-----------------------------------|-------------------------|-----------------|---|-----------------|---------------------------------------|--|
| | | | | | | | | | Ein Inlet | Aus Outlet | | Block Coil | Tropfwanne Drip tray | Gesamt Total | Anschlussschema Connection diagram | Gesamt Total | Anschlussschema Connection diagram | Anschlussschema Ventilator Connection diagram fan |
| | | kW | m ² | m ³ /h | m | kW | dB(A)3m | dB(A) | mm Ø | mm Ø | | kW | kW | kW | ◆ | kW | ◆ | ◆ |
| 1 | 040.1F/17-ANW | 4,6 | 28,8 | 3560 | 17 | 0,32 | 74,0 | 52,2 | 15 | 15 | B | 1,62 | 0,70 | 2,32 | B | 0,94 | A | E1 |
| | 045.1F/17-AND | 7,4 | 45,3 | 4940 | 19 | 0,39 | 78,0 | 56,0 | 16 | 22 | C | 2,58 | 1,20 | 3,78 | B | 1,08 | A | G |
| | 050.1F/17-AND | 10,5 | 59,4 | 7560 | 25 | 0,78 | 83,0 | 60,9 | 16 | 28 | B | 3,00 | 1,30 | 4,30 | B | 1,80 | A | G |
| 2 | 040.1F/27-ANW | 9,4 | 57,7 | 7120 | 19 | 0,65 | 77,0 | 54,9 | 16 | 22 | C | 3,75 | 1,20 | 4,95 | B | 2,00 | A | E1 |
| | 045.1F/27-AND | 14,9 | 90,6 | 9880 | 21 | 0,78 | 81,0 | 58,7 | 16 | 28 | C | 4,50 | 2,30 | 6,80 | B | 2,50 | A | G |
| | 050.1F/27-AND | 21,2 | 118,7 | 15120 | 28 | 1,56 | 86,0 | 63,5 | 16 | 35 | C | 7,00 | 2,40 | 9,40 | B | 4,50 | C | G |
| 3 | 040.1F/37-ANW | 14,2 | 86,5 | 10680 | 19 | 0,95 | 78,8 | 56,5 | 16 | 28 | C | 4,80 | 1,80 | 6,60 | B | 4,00 | A | E1 |
| | 045.1F/37-AND | 22,4 | 135,8 | 14820 | 22 | 1,16 | 82,8 | 60,2 | 16 | 35 | C | 6,90 | 3,00 | 9,90 | B | 4,00 | A | G |
| | 050.1F/37-AND | 31,2 | 178,1 | 22680 | 29 | 2,33 | 87,8 | 65,0 | 22 | 42 | C | 9,60 | 3,20 | 12,80 | B | 8,70 | A | G |
| 4 | 040.1F/47-ANW | 20,3 | 115,3 | 14240 | 20 | 1,27 | 80,0 | 57,4 | 16 | 35 | B | 6,90 | 2,20 | 9,10 | B | 4,00 | A | E1 |
| | 045.1F/47-AND | 29,8 | 181,1 | 19760 | 23 | 1,55 | 84,0 | 61,1 | 22 | 42 | B | 9,30 | 3,60 | 12,90 | C | 5,20 | B | G |
| | 050.1F/47-AND | 41,8 | 237,4 | 30240 | 30 | 3,11 | 89,0 | 65,9 | 22 | 42 | C | 14,00 | 3,60 | 17,60 | B | 9,60 | C | G |
| 5 | 040.1F/57-ANW | 25,2 | 144,2 | 17800 | 20 | 1,59 | 81,0 | 58,2 | 16 | 35 | C | 9,00 | 3,00 | 12,00 | B | 4,80 | A | E1 |
| | 045.1F/57-AND | 37,0 | 226,4 | 24700 | 23 | 1,94 | 85,0 | 61,8 | 22 | 42 | C | 12,00 | 4,20 | 16,20 | B | 7,00 | A | G |
| | 050.1F/57-AND | 53,4 | 296,8 | 37800 | 30 | 3,89 | 90,0 | 66,6 | 22 | 54 | C | 16,64 | 5,80 | 22,44 | B | 12,00 | B | G |
| 6 | 040.1F/67-ANW | 28,7 | 173,0 | 21360 | 20 | 1,91 | 81,8 | 58,8 | 16 | 35 | B | 10,80 | 3,60 | 14,40 | B | 6,40 | C | E1 |
| | 045.1F/67-AND | 45,0 | 271,7 | 29640 | 23 | 2,33 | 85,8 | 62,4 | 22 | 54 | C | 14,40 | 5,40 | 19,80 | C | 9,00 | B | G |
| | 050.1F/67-AND | 62,6 | 356,1 | 45360 | 30 | 4,67 | 90,8 | 67,1 | 28 | 54 | B | 19,84 | 7,20 | 27,04 | C | 16,20 | C | G |

◆ siehe Seite 8
◆ see page 8

* Option

► Die Wurfweitenangabe stellt die Entfernung vom Gerät dar, bei der isotherm in einem idealen Raum noch eine Luftgeschwindigkeit von 0,5 m/s messbar ist. Die Eindringtiefe des Luftstroms in den Kühlraum ist von den örtlichen Gegebenheiten (Raumgeometrie, Einbauten, Luftabkühlung, Platzierung und Bereifung der Geräte, Beladung des Kühlraums) abhängig.

► The indicated air throw represents the distance from the unit to a point where an air velocity of 0.5 m/s can still be measured isothermally in an ideal space. The penetration depth of the air flow in the cold room depends on the surrounding conditions (spatial geometry, installed equipment, air cooling, positioning of units and frost formation, load in cold room).

GACA RX 50 Hz Gewicht und Maße

GACA RX 50 Hz Weights and Measures

| Anzahl der Ventilatoren Number of fans | Typ Type | Rohrvolumen Tube volume | Nettogewicht Net weight | Abmessungen Dimensions | | | | | | | | | |
|---|---------------|----------------------------|----------------------------|---------------------------|-----|-----|-----|------|-----|-----|------|------|-----|
| | | | | H | B | BG | C | E | F | A | L | G | K |
| | | | | mm | mm | mm | mm | mm | mm | mm | mm | mm | mm |
| 1 | 040.1F/17-ANW | 8,1 | 72,8 | 562 | 944 | 696 | 304 | 680 | 589 | 500 | 1260 | – | G1¼ |
| | 045.1F/17-AND | 12,4 | 97,3 | 662 | 976 | 726 | 304 | 890 | 589 | 550 | 1470 | – | G1¼ |
| | 050.1F/17-AND | 16,2 | 120,4 | 762 | 980 | 713 | 304 | 1000 | 664 | 600 | 1580 | – | G1¼ |
| 2 | 040.1F/27-ANW | 15,0 | 118,3 | 562 | 944 | 696 | 304 | 680 | 589 | 500 | 1940 | – | G1¼ |
| | 045.1F/27-AND | 23,2 | 162,8 | 662 | 976 | 726 | 304 | 890 | 589 | 550 | 2360 | – | G1¼ |
| | 050.1F/27-AND | 30,4 | 211,8 | 762 | 980 | 713 | 304 | 1000 | 664 | 600 | 2580 | – | G1¼ |
| 3 | 040.1F/37-ANW | 21,9 | 167,3 | 562 | 944 | 696 | 304 | 680 | 589 | 500 | 2620 | – | G1¼ |
| | 045.1F/37-AND | 34,1 | 232,6 | 662 | 976 | 726 | 304 | 890 | 589 | 550 | 3250 | – | G1¼ |
| | 050.1F/37-AND | 44,9 | 299,4 | 762 | 980 | 713 | 304 | 1000 | 664 | 600 | 3580 | – | G1¼ |
| 4 | 040.1F/47-ANW | 28,9 | 212,8 | 562 | 944 | 696 | 304 | 680 | 589 | 500 | 3300 | – | G1¼ |
| | 045.1F/47-AND | 45,1 | 298 | 662 | 976 | 726 | 304 | 890 | 589 | 550 | 4140 | – | G1¼ |
| | 050.1F/47-AND | 56,0 | 390,7 | 762 | 980 | 713 | 304 | 1000 | 664 | 600 | 4580 | – | G1¼ |
| 5 | 040.1F/57-ANW | 35,7 | 258,3 | 562 | 944 | 696 | 304 | 680 | 589 | 500 | 3980 | 1337 | G1¼ |
| | 045.1F/57-AND | 55,6 | 367,6 | 662 | 976 | 726 | 304 | 890 | 589 | 550 | 5030 | 1525 | G1¼ |
| | 050.1F/57-AND | 73,3 | 478,1 | 762 | 980 | 713 | 304 | 1000 | 664 | 600 | 5580 | 1790 | G1¼ |
| 6 | 040.1F/67-ANW | 42,4 | 306,7 | 562 | 944 | 696 | 304 | 680 | 589 | 500 | 4660 | 1571 | G1¼ |
| | 045.1F/67-AND | 66,8 | 432,9 | 662 | 976 | 726 | 304 | 890 | 589 | 550 | 5920 | 1720 | G1¼ |
| | 050.1F/67-AND | 87,3 | 569,2 | 762 | 980 | 713 | 304 | 1000 | 664 | 600 | 6580 | 2140 | G1¼ |

GACA RX 50 Hz
Maßskizzen

GACA RX 50 Hz
Dimensional sketches

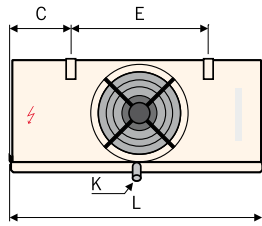
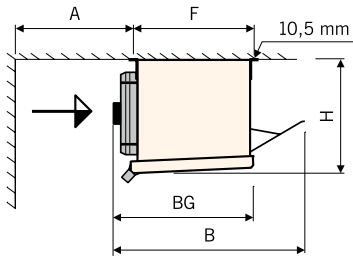

Deckenaufhänger
Ceiling hangers

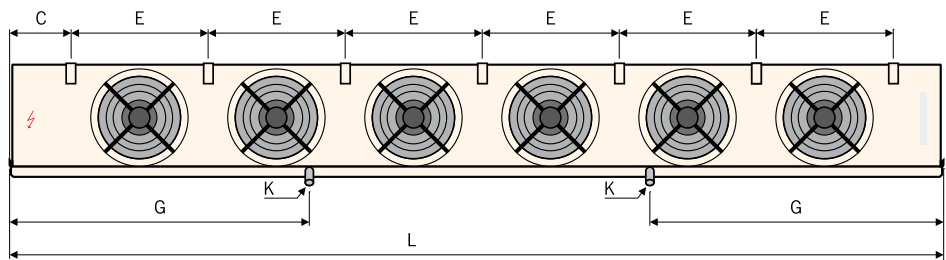
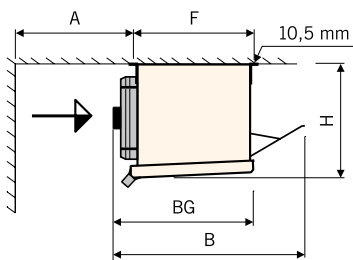
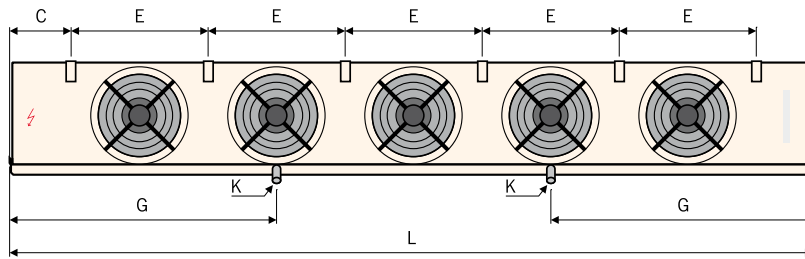
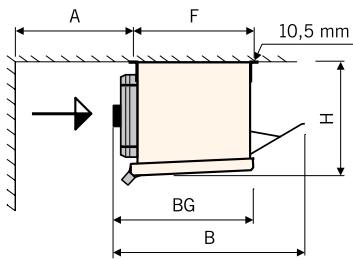
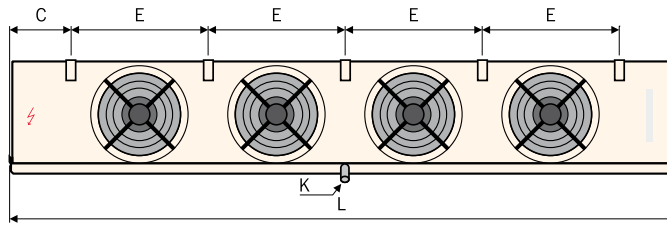
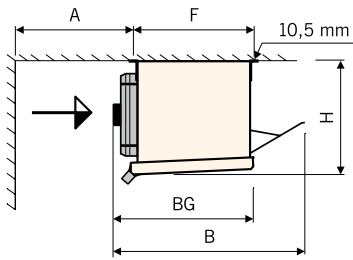
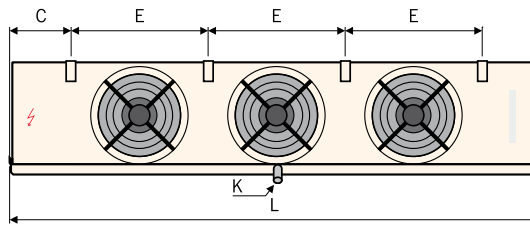
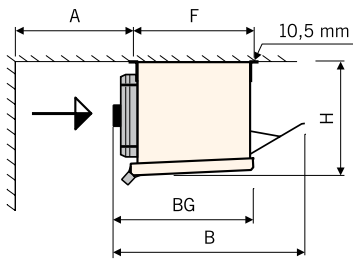
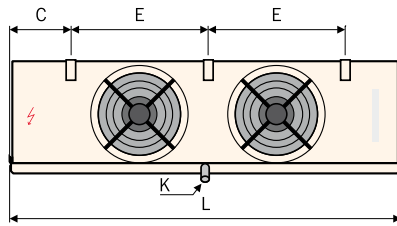
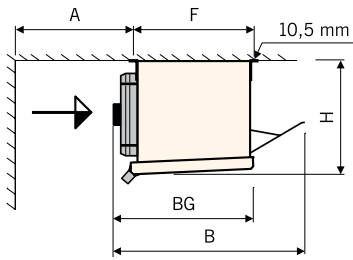
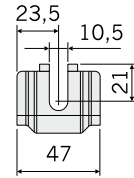

GACA RX Daten je Ventilator

GACA RX Data per fan

| | Typ Type | Anzahl der Ventilatoren Number of fans | Motordaten je Ventilator (Nennwerte, Typenschildangaben) Motor data per fan (rated values, nameplate data) | | | |
|-------|---------------|---|---|--|---|---------------------------------|
| | | | Drehzahl Speed | Spannung / Frequenz / Anzahl Phase Voltage / Frequency / Number of phases | el. Leistungsaufnahme el. power consumption | Stromstärke Electric current |
| | | | min ⁻¹ | | kW | A |
| 50 Hz | 040.1F/17-ANW | 1 | 1370 | 220V/50 Hz/1 ~ | 0,32 | 1,4 |
| | 040.1F/27-ANW | 2 | 1370 | 220V/50 Hz/1 ~ | 0,32 | 1,4 |
| | 040.1F/37-ANW | 3 | 1370 | 220V/50 Hz/1 ~ | 0,32 | 1,4 |
| | 040.1F/47-ANW | 4 | 1370 | 220V/50 Hz/1 ~ | 0,32 | 1,4 |
| | 040.1F/57-ANW | 5 | 1370 | 220V/50 Hz/1 ~ | 0,32 | 1,4 |
| | 040.1F/67-ANW | 6 | 1370 | 220V/50 Hz/1 ~ | 0,32 | 1,4 |
| | 045.1F/17-AND | 1 | 1360 | 400V/50 Hz/3 ~ | 0,45 | 0,8 |
| | 045.1F/27-AND | 2 | 1360 | 400V/50 Hz/3 ~ | 0,45 | 0,8 |
| | 045.1F/37-AND | 3 | 1360 | 400V/50 Hz/3 ~ | 0,45 | 0,8 |
| | 045.1F/47-AND | 4 | 1360 | 400V/50 Hz/3 ~ | 0,45 | 0,8 |
| | 045.1F/57-AND | 5 | 1360 | 400V/50 Hz/3 ~ | 0,45 | 0,8 |
| | 045.1F/67-AND | 6 | 1360 | 400V/50 Hz/3 ~ | 0,45 | 0,8 |
| | 050.1F/17-AND | 1 | 1340 | 400V/50 Hz/3 ~ | 0,75 | 1,5 |
| | 050.1F/27-AND | 2 | 1340 | 400V/50 Hz/3 ~ | 0,75 | 1,5 |
| | 050.1F/37-AND | 3 | 1340 | 400V/50 Hz/3 ~ | 0,75 | 1,5 |
| | 050.1F/47-AND | 4 | 1340 | 400V/50 Hz/3 ~ | 0,75 | 1,5 |
| | 050.1F/57-AND | 5 | 1340 | 400V/50 Hz/3 ~ | 0,75 | 1,5 |
| | 050.1F/67-AND | 6 | 1340 | 400V/50 Hz/3 ~ | 0,75 | 1,5 |

Elektrischer Anschluss Ventilator (*Werkseitige Verkabelung optional)
Connection electrical fan (*optional: wiring ex works)

Anschluss Typ E1
Connection type E1

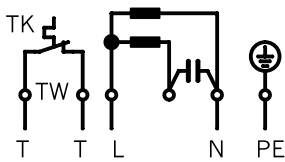

Netz/Line 230 V 1~ 50 Hz
Thermokontakt extern
external thermal contact

Anschluss Typ E1
Connection type E1

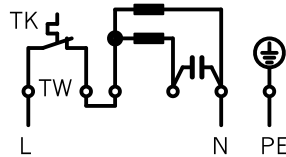

Netz/Line 230 V 1~ 50 Hz
Thermokontakt intern
internal thermal contact

Anschluss Typ G
Connection type G

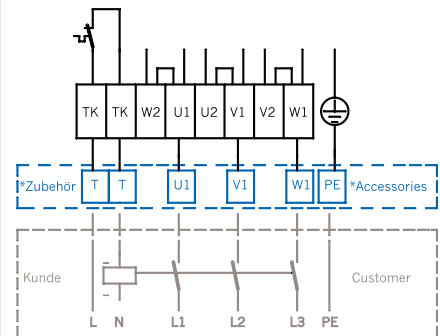

Netz/Line 400 V 3~ 50 Hz Δ
Thermokontakt extern
external thermal contact

TK, TW, TB = Motorschutz, Thermokontakt
TK, TW, TB = motor protection, thermal contact

Abtauheizung*/Nachheizregister* – Zuleitung max. Sicherung 25 A
Defrost heating*/Heating straps at air outlet – Mains lead max. fuse 25 A

Anschluss Typ A
Connection type A

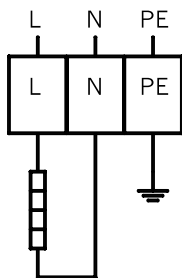

Netz/Line 230 V 1~ N

Anschluss Typ B
Connection type B

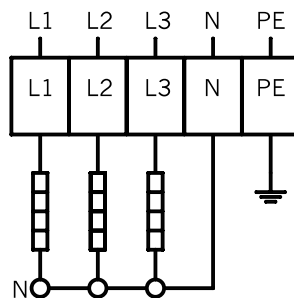

Netz/Line 400 V 3~ N

Anschluss Typ C
Connection type C

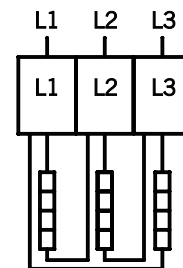

Netz/Line 400 V 3~

* Option

| | | |
|---------------------------------|---|--|
| Block Coil | <p>Rohrteilung 50 × 50 mm fluchtend Lamellen aus Aluminium, Lamellen- teilung 7 mm Kupferrohre Ø 15 mm, Wandstärke 0,5 mm End- und Mittelbleche Aluminium-Magnesium- Legierung Schrader-Ventil am Austritt max. Betriebsdruck 32 bar</p> | <p>Tube pattern 50 × 50 mm aligned Fins made of aluminium, fin spacing 7 mm Copper tubes Ø 15 mm, wallthickness 0.5 mm End and intermediate sheets made of aluminium-magnesium alloy Schrader valve at outlet max. operating pressure 32 bar</p> |
| Gehäuse Casing | <p>Gehäuse aus verzinktem Stahlblech Pulverbeschichtet, RAL 9003 (Signalweiß) aufklappbare Seitenverkleidung mit Scharnieren; Luftleitblech</p> | <p>Casing made of galvanised sheet steel powder-coated, RAL 9003 (Signal white) fold-out side cover with hinges; air guiding sheet</p> |
| Tropfwanne Drip tray | <p>Aluminium-Magnesium-Legierung, pulverbeschichtet RAL 9003 (Signalweiß) Abklappbar und thermisch entkoppelt (keine Kondenswasserbildung)</p> | <p>Aluminium-magnesium alloy, powder-coated, RAL 9003 (signal white) Hinged and thermally decoupled (condensa- tion free)</p> |
| Ventilatoren Fans | <p>Schalleistung der Ventilatoren gemäß DIN 24166, Genauigkeitsklasse 2. Serienmäßig mit zwei Drehzahlen (ab Ventilator-Durchmesser 450 mm); Werkseitig auf Klemmdose verdrahtet; Motorschutz durch Thermokontakte; Bis Baugröße GACA 040...: Motoren 230 V 1~ 50 Hz Ab Baugröße GACA 045...: Motoren 400 V 3~ 50 Hz Schutzart mind. IP 44 nach DIN 40050</p> <p>Wir behalten uns vor, verschiedene Ventilator- fabrikate einzusetzen. Je nach Ventilatorfabrikat können die Motordaten geringfügig abweichen. Die entsprechenden elektrischen Daten müssen dem Typenschild entnommen werden, elektrische Leistungsangaben gemäß EN 328. Die Stromaufnahme erhöht sich mit tiefer Umgebungstemperatur und höheren Gegen- drücken. Der Motorschutz muss über die eingebauten Thermokontakte (Öffner) erfolgen.</p> | <p>Sound power of the fans in accordance with DIN 24166, accuracy class 2. Standard with two speeds (from fan diameter 450 mm); Factory-wired on connection socket; Motor protection with thermocontacts; Up to size GACA 040...: motors 230 V 1~ 50 Hz from size GACA 045...: motors 400 V 3~ 50 Hz Protection class min. IP 44 acc. to DIN 40050</p> <p>We reserve the right to use fans of different manufacturers. Depending on the fan type, the motor data may slightly vary. For the corresponding electrical data, please refer to the nameplate, electrical capacity specifica- tions acc. to EN 328. At low ambient temperatures and different air resistance the power consumption will increase. The built-in thermal contacts (thermistors) must be used as motor protection.</p> |

Schallangaben Sound specifications

Die angegebenen Schalldruckpegel wurden gemäß Eurovent-Vereinbarung nach dem Hüllflächenverfahren (EN13487; Anhang C) für eine Entfernung von 3 Metern berechnet. Da in Kühlräumen vielfache Reflexionen auftreten, können höhere Schalldruckpegel entstehen.

The indicated sound pressure levels were calculated in accordance with the standard procedure for measuring the sound pressure levels (EN13487; Annex C) at a distance of 3 meters, as stipulated by Eurovent. As there are multiple reflections in cold rooms, higher sound pressure levels may occur.

Leistungsangaben Capacity



Die Leistungsangaben gelten für R404A. Die Kühlerleistungen beziehen sich dabei auf eine Lufteintrittstemperaturdifferenz, die sich aus der Differenz zwischen Lufteintrittstemperatur am Kühler t_{L1} und Verdampfungstemperatur t_o , $DT1 = t_{L1} - t_o$ ergibt. Diese Bedingungen sind mit DT1 gekennzeichnet und entsprechen den Vorgaben der EN 328 und der Eurovent-Zertifizierung.

The capacity specifications are valid for R404A. The refrigerating capacities refer to an air inlet temperature difference resulting from the difference between air inlet temperature at the cooler t_{L1} and evaporating temperature t_o , $DT1 = t_{L1} - t_o$. These conditions are marked with DT1 and comply with EN 328 regulations and the Eurovent certification.

Mit unserer Auslegungssoftware Güntner Product Calculator erhalten Sie eine thermodynamische Auslegung mit Leistungsangaben nach EUROVENT.

We recommend that you use our software package Güntner Product Calculator for a thermodynamic design with the performance data according to EUROVENT.

Optionen Options

- Leichte Elektroabtauung
- Heißgasabtauung für Block
- Heißgasabtauung für Wanne
- Verrohrung der Heißgasabtauung
- Elektrischer Heizbügel am Luftaustritt zum Entfeuchten und Heizen (bauseits zu montieren und verdrahten)
- Verdrahtete Ventilatoren
- Gehäuse aus Edelstahl
- Epoxidharz-beschichtete Lamellen
- Doppelte Wanne 20 mm, isoliert
- Ausblashaube

- Light electrical defrost
- Hot gas defrost for coil
- Hot gas defrost for tray
- Tubing for hot gas defrost
- Heating element at air outlet for dehumidification and heating (to be installed and wired by customer)
- Fans wired ex factory
- Casing made of stainless steel
- Epoxy-resin coated fins
- Double tray 20 mm, insulated
- Air discharge hood

ErP-Richtlinie ErP Directive



Seit dem 01.01.2013 ist die erste Stufe der ErP-Richtlinie, die verbindliche Mindestwirkungsgrade für Ventilatoren vorschreibt, gültig. Zu den betroffenen Produkten gehören Produkte mit eingebauten Ventilatoren, wenn ihre elektrische Eingangsleistung im Bestpunkt über 125 W liegt. Bei der Auslegung von Geräten im Güntner Product Calculator (GPC) wird die Konformität mit der ErP-Richtlinie ausdrücklich angezeigt.

The first stage of the ErP Directive requiring mandatory minimum efficiency levels for fans came into effect on 01.01.2013. The products affected include products with built-in fans whose input power at best operating point is higher than 125 W. Güntner's configuration software, the Güntner Product Calculator (GPC), explicitly indicates that our products comply with the ErP Directive.

Güntner AG & Co. KG
Hans-Güntner-Straße 2 – 6
82256 FÜRSTENFELDBRUCK
GERMANY

Telefon +49 8141 242-0
Telefax +49 8141 242-155
E-Mail info@guentner.de
Internet www.guentner.de

Technische Änderungen vorbehalten.
Vorangegangene Prospekte verlieren ihre Gültigkeit.
Beachten Sie bitte unsere AGB, eine Kopie erhalten
Sie auf Anfrage.
Subject to technical amendments without prior notice!
Supersedes previously published data.
Apply our general terms and conditions of sale,
a copy of which is available on request.